

Gebrauchsanweisung Trommeltrockner

TE1120HP
PNC 916099832



Electrolux
PROFESSIONAL

Inhalt

Inhalt



1	Sicherheitshinweise.....	5
1.1	Sicherheit von Kindern und unerfahrenen Personen	5
1.2	Allgemeine Sicherheit	6
1.3	Einrichten.....	7
1.4	Stromanschluss.....	8
1.5	Gebrauch.....	8
1.6	Innenbeleuchtung.....	9
1.7	Reinigung und Pflege.....	9
1.8	Kompressor.....	9
1.9	Kundendienst.....	10
1.10	Entsorgung.....	10
2	Gewährleistungsbedingungen und Haftungsausschlüsse	11
3	Beschreibung der Geräts	12
4	Bedienfeld	13
4.1	Display.....	13
5	Programme.....	14
6	Optionen.....	15
6.1	Halbe Beladung	15
6.2	Extra Trocken	15
6.3	Trocken.....	15
6.4	Bügelfeucht	15
6.5	Care.....	15
6.6	Zeit.....	15
7	Vor der ersten Inbetriebnahme	16
8	Täglicher Gebrauch.....	17
8.1	Vorbereiten der Wäsche	17
8.2	Beladen der Wäschereimaschine.....	17
8.3	Einschalten des Geräts	18
8.4	Auto-Off-Funktion	18
8.5	Einstellen eines Programms	18
8.6	Optionen	18
8.7	Starten eines Programms	19
8.8	Programmänderung	19
8.9	Programmende.....	19
9	Tipps und Tricks.....	20
9.1	Umweltschutzhinweise	20
9.2	Einstellen des Restfeuchtegrads der Wäsche	20
9.3	Ausschalten der Behälteranzeige	20
10	Reinigung und Pflege	21
10.1	Regelmäßiger Reinigungsplan.....	21
10.2	Entfernen von Fremdkörpern	21
10.3	Reinigen des Filters	22
10.4	Leeren des Wasserbehälters	23
10.5	Reinigen des Kondensators.....	24
10.6	Reinigung des Feuchtesensors.....	25
10.7	Reinigung der Trommel.....	25
10.8	Reinigen von Bedienfeld und Gehäuse.....	26
10.9	Reinigen der Lüftungsschlitze	26
11	Fehlersuche.....	27
12	Technische Daten.....	28
13	Entsorgen des Geräts am Ende der Lebenszeit	29

Der Hersteller behält sich Änderungen von Konstruktion und Material vor.

1 Sicherheitshinweise

Lesen Sie vor der Installation und dem Gebrauch dieses Geräts gewissenhaft die mitgelieferte Bedienungsanleitung. Der Hersteller übernimmt keine Haftung für Verletzungen oder Schäden, die aus einer nicht vorschriftsgemäßen Installation oder einem Fehlgebrauch resultieren. Bewahren Sie die Bedienungsanleitung an einem sicheren und gut zugänglichen Ort auf, um auch später darin nachschlagen zu können.

Das Gerät enthält ein brennbares Gas, Propan (R290), das besonders umweltverträglich ist. Halten Sie offene Flammen und Zündquellen vom Gerät fern. Achten Sie gewissenhaft darauf, dass der mit Propan gefüllte Kältekreislauf nicht beschädigt wird.

	Lesen Sie die Anweisungen vor dem Gebrauch der Maschine durch.
	Achtung: Brandgefahr / Entflammbares Material

1.1 Sicherheit von Kindern und unerfahrenen Personen

	WARNUNG! Erstickungsgefahr, Gefahr von Verletzungen oder bleibenden Gesundheitsschäden.
---	---

- Dieses Gerät darf von Kindern ab 8 Jahren und Personen mit eingeschränkter körperlicher oder geistiger Befähigung bzw. mangelnder Erfahrung und Fachkenntnis bedient werden, wenn sie in der sicheren Bedienung des Geräts unterwiesen wurden und alle damit verbundenen Gefahren kennen.
- Kinder im Alter von 3 bis 8 Jahren und Personen mit erheblichen körperlichen Einschränkungen müssen vom Gerät ferngehalten werden, sofern sie nicht permanent beaufsichtigt werden.
- Kinder unter 3 Jahren müssen vom Gerät ferngehalten oder ständig beaufsichtigt werden.
- Lassen Sie Kinder nicht mit dem Gerät spielen.
- Bewahren Sie das Verpackungsmaterial außerhalb der Reichweite von Kindern auf und entsorgen Sie es vorschriftsgemäß.
- Bewahren Sie alle Waschmittel außerhalb der Reichweite von Kindern auf.
- Halten Sie Kinder und Haustiere vom Gerät fern, wenn die Tür geöffnet ist.
- Aktivieren Sie die Kindersicherung, wenn das Gerät damit ausgestattet ist.
- Reinigungs- und Pflegearbeiten am Gerät sollten von Kindern, wenn überhaupt, nur unter Aufsicht durchgeführt werden.

1.2 Allgemeine Sicherheit

- Dieses Gerät darf ausschließlich zum nicht gewerblichen Trocknen von trocknergeeigneter Wäsche verwendet werden.
- Verwenden Sie die Trocknerfunktion nicht für Wäsche, die mit Industriechemikalien verschmutzt war.
- Dieses Gerät ist nur für einen Hausgebrauch in geschlossenen Räumen bestimmt.
- Dieses Gerät darf in Büros, Hotelzimmern oder Gästezimmern in Pensionen, Bauernhöfen und anderen ähnlichen Unterkünften betrieben werden, wenn diese Nutzung das (durchschnittliche) Nutzungsniveau im Haushalt nicht überschreitet.
- Ändern Sie nicht die technischen Eigenschaften dieses Geräts.
- Um den Trommeltrockner auf einer Waschmaschine aufzustellen, müssen Sie den Wasch-Trocken-Säule Bausatz verwenden. Der Wasch-Trocken-Säule Bausatz ist eine bei Ihrem Fachhändler erhältliche Zusatzausstattung; er kann jeweils nur für das in der Bedienungsanleitung (die im Zubehörbeutel beiliegt) spezifizierte Gerät verwendet werden. Lesen Sie die Anweisungen vor der Installation gewissenhaft durch (siehe die Installationsbroschüre).
- Das Gerät kann bei Einhaltung der vorgeschriebenen Abstände frei stehend oder unter der Küchentheke installiert werden (siehe die Installationsbroschüre).
- Installieren Sie das Gerät nicht hinter einer abschließbaren Tür, einer Schiebetür oder einer Tür mit Scharnieren auf der gegenüberliegenden Seite, da sonst die Gerätetür nicht vollständig geöffnet werden kann.
- Die Belüftungsöffnung im Sockel darf nicht durch einen Teppich, eine Matte oder einen sonstigen Bodenbelag verdeckt werden.
- **WARNUNG:** Das Gerät darf nicht über ein externes Schaltgerät wie eine Zeitschaltuhr mit Strom versorgt und auch nicht an einen Stromkreis angeschlossen werden, der regelmäßig ein- und ausgeschaltet wird.
- Stecken Sie den Netzstecker erst nach Abschluss der Installation in die Steckdose. Vergewissern Sie sich, dass der Netzstecker nach der Installation weiterhin zugänglich ist.
- Sorgen Sie für einen guten Luftaustausch im Aufstellungsraum des Geräts, um die Rückströmung unerwünschter Gase in den Raum aus Geräten zu vermeiden, die Gas oder sonstige Brennstoffe verbrennen - hierzu zählt auch eine offene Feuerstelle.
- **WARNUNG:** Installieren Sie das Gerät nicht in einem Raum ohne ausreichenden Luftaustausch. Das Gerät enthält ein brennbares Gas, Propan (R290), das besonders umweltverträglich ist. Halten Sie offene Flammen und Zündquellen vom Gerät fern. Achten Sie darauf, dass der mit Propan gefüllte Kältekreislauf nicht beschädigt wird.
- **WARNUNG:** Achten Sie darauf, dass die Belüftungsöffnungen im Geräteschrank oder in der Einbaunische stets frei sind.
- **WARNUNG:** Beschädigen Sie nicht den Kältemittelkreislauf.
- **WARNUNG:** Berühren Sie die zugänglichen Metallrippen des Verflüssigers nicht mit bloßen Händen. Verletzungsgefahr. Tragen Sie Schutzhandschuhe.
- Ein defektes Netzanschlusskabel muss durch den Hersteller, dessen autorisierten Kundendienst oder einen Fachbetrieb ersetzt werden, um mögliche Gefährdungen auszuschließen.
- Halten Sie die maximale Beladung von 8,0 kg ein (siehe das Kapitel „Programme“).
- Wischen Sie alle Flusen und Verpackungsmaterial-Rückstände auf, die sich im Bereich des Geräts angesammelt haben.

- Betreiben Sie das Gerät nicht ohne Flusenfilter. Reinigen Sie den Flusenfilter vor und nach jedem Gebrauch.
- Trocknen Sie keine ungewaschenen Wäschestücke im Trommelrockner.
- Mit Speiseöl, Aceton, Alkohol, Benzin, Diesel, Fleckentferner, Terpentin, Wachs oder Wachsentsferner verunreinigte Kleidung muss vor dem Trocknen im Trommelrockner mit heißem Wasser und einer zusätzlichen Dosis Waschmittel gewaschen werden.
- Gegenstände aus Schaumgummi (Latex-Schaumstoff), Duschhauben und wasserundurchlässige Wäsche, gummiverstärkte Textilien und Wäschestücke oder Kissen mit Schaumstofffutter dürfen nicht im Trommelrockner getrocknet werden.
- Weichspüler und vergleichbare Produkte müssen genau nach Gebrauchsanweisung verwendet werden.
- Entfernen Sie alle Gegenstände aus der Kleidung, die eine Zündquelle darstellen können, wie Feuerzeuge oder Streichhölzer.
- **WARNUNG:** Schalten Sie den Trommelrockner nie vor Ende des Trocknungszyklus aus, es sein denn, die gesamte Wäsche wird sofort herausgenommen und zum Abkühlen aufgehängt.
- Schalten Sie das Gerät vor Wartungseingriffen immer erst aus und ziehen Sie den Netzstecker aus der Steckdose.

1.3 Einrichten



Warnung: Brandgefahr / Entflammbares Material



- Entfernen Sie das gesamte Verpackungsmaterial.
- Installieren und gebrauchen Sie kein schadhaftes Gerät.
- Befolgen Sie die Anweisungen in der mit dem Gerät gelieferten Installationsanleitung.
- Installieren Sie das Gerät nicht in einem Raum ohne ausreichenden Luftaustausch. Das Gerät enthält ein brennbares Gas, Propan (R290), das besonders umweltverträglich ist. Halten Sie offene Flammen und Zündquellen vom Gerät fern. Achten Sie darauf, dass der mit Propan gefüllte Kältekreislauf nicht beschädigt wird.
- Beachten Sie beim Versetzen, dass das Gerät sehr schwer ist. Tragen Sie stets Schutzhandschuhe und hoch schließende Arbeitsschuhe.
- Installieren und gebrauchen Sie das Gerät nicht bei Temperaturen unter 5 °C oder über 35 °C.
- Die Standfläche für die Aufstellung des Geräts muss eben, stabil, hitzefest und sauber sein.
- Vergewissern Sie sich, dass zwischen Gerät und Fußboden eine Luftzirkulation gewährleistet ist.
- Halten Sie das Gerät beim Versetzen stets senkrecht.
- Die Rückseite des Geräts muss gegen eine Wand gestellt sein.
- Prüfen Sie das in seiner permanenten Einbauposition aufgestellte Gerät mit einer Wasserwaage darauf, ob es korrekt nivelliert ist. Justieren Sie die Nivellierung bei Bedarf durch Verstellen der Stützfüße.

1.4 Stromanschluss

	WARNUNG! Es besteht Brandgefahr und die Gefahr eines Stromschlags.
---	---

- Stecken Sie den Netzstecker erst nach Abschluss der Montage in die Steckdose. Stellen Sie sicher, dass der Netzstecker nach der Montage noch zugänglich ist.
- **WARNUNG:** Dieses Gerät muss an die Erdungsanlage des Gebäudes angeschlossen werden.
- Vergewissern Sie sich, dass die Kenndaten auf dem Typenschild mit den elektrischen Parametern der Netzstromversorgung kompatibel sind.
- Verwenden Sie grundsätzlich eine korrekt installierte Schutzkontakt-Steckdose.
- Verwenden Sie keine Mehrfachsteckdosen oder Verlängerungskabel.
- Ziehen Sie nicht am Netzkabel, um das Gerät vom Stromnetz zu trennen. Ziehen Sie dazu immer den Netzstecker aus der Steckdose.
- Berühren Sie das Netzkabel und den Netzstecker nicht mit feuchten Händen.

1.5 Gebrauch

	WARNUNG! Gefahr von Verletzungen, einem Stromschlag, einem Brand, Verbrennungen oder Schäden am Gerät.
	Achtung: Brandgefahr / Entflammbares Material



- Das Gerät enthält ein brennbares Gas, Propan (R290), das besonders umweltverträglich ist. Halten Sie offene Flammen und Zündquellen vom Gerät fern. Achten Sie darauf, dass der mit Propan gefüllte Kältekreislauf nicht beschädigt wird.
- Dieses Gerät ist nur für den Hausgebrauch (in geschlossenen Räumen) bestimmt.
- Trocknen Sie keine schadhafte (zerrissene, ausgefranste) Kleidung, die Polster oder Füllungen enthält.
- Falls die Wäsche mit einem Fleckentferner gewaschen wurde, müssen Sie vor dem Trocknen einen zusätzlichen Klarspülzyklus durchführen.
- Trocknen Sie nur Textilien, die sich für das maschinelle Trocknen im Gerät eignen. Beachten Sie die Waschanweisung auf dem Etikett des Kleidungsstücks.
- Trinken Sie das Kondenswasser bzw. destillierte Wasser nicht und bereiten Sie keine Speisen damit zu. Es kann Gesundheitsprobleme bei Menschen und Haustieren verursachen.
- Setzen oder stellen Sie sich nicht auf die geöffnete Tür des Geräts.
- Trocknen Sie keine tropfnassen Kleidungsstücke im Gerät.

1.6 Innenbeleuchtung

	WARNUNG! Verletzungsgefahr.
---	-----------------------------

- Sichtbare LED-Strahlung, schauen Sie nicht direkt in den Lichtstrahl.
- Kontaktieren Sie zwecks Auswechslung der Innenbeleuchtung ein autorisiertes Kundendienstzentrum.

1.7 Reinigung und Pflege

	WARNUNG! Gefahr von Verletzungen oder Schäden am Gerät.
	Achtung: Brandgefahr / Entflammbares Material

- Das Gerät enthält ein brennbares Gas, Propan (R290), das besonders umweltverträglich ist. Halten Sie offene Flammen und Zündquellen vom Gerät fern. Achten Sie darauf, dass der mit Propan gefüllte Kältekreislauf nicht beschädigt wird.
- Verwenden Sie keinen Wasser- oder Dampfstrahl, um das Gerät zu reinigen.
- Reinigen Sie das Gerät mit einem angefeuchteten weichen Lappen. Verwenden Sie nur Neutralreiniger. Verwenden Sie keine abrasiven Produkte, Scheuerschwämmchen, Lösungsmittel oder Metallgegenstände.
- Achten Sie bei der Reinigung des Geräts gewissenhaft darauf, dass Sie das Kühlsystem nicht beschädigen.

1.8 Kompressor



	WARNUNG! Gefahr von Schäden am Gerät.
---	---------------------------------------

- Der Kompressor und die zugehörige Kälteanlage im Trommeltrockner ist mit einem speziellen Kältemittel ohne Fluor-Chlor-Kohlenwasserstoffe befüllt. Dieses System muss stets gasdicht sein. Eine Beschädigung des Systems kann eine Leckage verursachen.

1.9 Kundendienst

- Wenden Sie sich zur Reparatur des Geräts an den autorisierten Kundendienst.
- Nur zugelassene Ersatzteile, Zubehörteile und Verbrauchsmaterialien dürfen verwendet werden.
- Bitte beachten Sie, dass eigene Reparaturen oder Reparaturen, die nicht von Fachkräften durchgeführt werden, die Sicherheit des Geräts beeinträchtigen und zum Erlöschen der Garantie führen können.
- Hinweise zur Leuchte (bzw. den Leuchten) in diesem Gerät und den separat erhältlichen Ersatzlampen: Diese Lampen sind darauf ausgelegt, extremen physikalischen Bedingungen in Haushaltsgeräten wie Temperatur, Vibration und Feuchtigkeit zu widerstehen, oder den Betriebsstatus des Geräts zu melden. Sie sind nicht dafür bestimmt, in anderen Anwendungen eingesetzt zu werden, und eignen sich nicht zur Raumbeleuchtung im Haushalt.

1.10 Entsorgung

	WARNUNG! Verletzungs- und Erstickungsgefahr.
	WARNUNG! Gefahr von Sachschäden und Schäden am Gerät.
	Achtung: Brandgefahr / Entflammbares Material

- Trennen Sie das Gerät von der Strom- und Wasserversorgung.
- Schneiden Sie das Netzkabel direkt am Gerät ab und entsorgen Sie es.
- Das Gerät enthält ein brennbares Gas (R290). Erkundigen Sie sich bei Ihrer Gemeinde- oder Stadtverwaltung nach der vorschriftsgemäßen Entsorgung des Geräts.
- Entfernen Sie die Türverriegelung, um zu verhindern, dass Kinder oder Haustiere in der Trommel eingesperrt werden können.
- Entsorgen Sie das Gerät unter Beachtung der Entsorgungsvorschriften vor Ort für Elektro- und Elektronik-Altgeräte (WEEE).

2 Gewährleistungsbedingungen und Haftungsausschlüsse

Falls der Kauf dieses Geräts eine Garantieabdeckung beinhaltet, wird die Garantie entsprechend den gesetzlichen Bestimmungen des Anwenderlandes geleistet. Die Garantieübernahme ist mit dem installierten Gerät verknüpft, das für seinen bestimmungsgemäßen Zweck und entsprechend den Anweisungen in der zugehörigen technischen Dokumentation verwendet wird.

Die Garantie gilt, wenn der Kunde ausschließlich Originalersatzteile verwendet und das Gerät entsprechend den Anweisungen der Betriebs- und Wartungshandbücher von Electrolux Professional AB instandgehalten hat, die als gedruckte Handbücher oder im elektronischen Format bereitgestellt werden.

Electrolux Professional AB empfiehlt, ausschließlich von Electrolux Professional AB genehmigte Reinigungs-, Spül- und Entkalkungsmittel zu verwenden, um optimale Ergebnisse zu erzielen und das Gerät langfristig in einem perfekten Betriebszustand zu erhalten.

Von der Electrolux Professional AB Garantie ausgeschlossen sind:

- Fahrten zur Lieferung und Abholung des Geräts.
- Installation.
- Einweisung in Gebrauch und Bedienung.
- Auswechslung (u./o. Lieferung) von Verschleißteilen, außer bei Material- oder Fertigungsmängeln, die innerhalb von einer (1) Woche nach Schadenseintritt gemeldet werden.
- Änderung der externen Verkabelung.
- Nachbesserung nicht autorisierter Reparaturen sowie aller sonstigen Schäden, technischen Defekte und Störungen, die durch folgende Umstände verursacht wurden:
 - unzureichende u./o. anormale Kapazität der elektrischen Anlagen (Stromstärke, Spannung, Frequenz, einschließlich Spannungsspitzen u./o. Stromausfälle).
 - eine unzureichende oder unterbrochene Wasser-, Dampf-, Druckluft- oder Gasversorgung (einschließlich Verunreinigungen u./o. sonstige Umstände, die nicht die technischen Anforderungen des jeweiligen Geräts erfüllen).
 - Komponenten der Gas- und Wasserinstallation sowie Hilfsmittel oder Verbrauchsmaterialien zur Reinigung, die nicht vom Hersteller genehmigt wurden.
 - Fahrlässigkeit, Fehlgebrauch, missbräuchliche Anwendung u./o. Nichteinhaltung der Bedienungs- und Pflegeanweisungen in den entsprechenden technischen Unterlagen des Geräts durch den Kunden.
 - unsachgemäße oder mangelhafte Installation, Reparatur oder Wartung (einschließlich Umrüstungen, Änderungen und Reparaturen durch Dritte, die nicht entsprechend autorisiert wurden) sowie Änderungen der Sicherheitssysteme.
 - Die Verwendung von Nicht-Originalkomponenten (z. B.: Verbrauchsmaterialien, Verschleißteile oder Ersatzteile).
 - Umgebungsbedingungen, die eine thermische (z. B. Überhitzen/Gefrieren) oder chemische Beanspruchung (z. B. Korrosion/Oxidation) bewirken.
 - Fremdkörper, die in das Gerät gelegt oder daran angeschlossen werden.
 - Unfälle oder höhere Gewalt.
 - Transport und Handhabung, einschließlich Kratzern, Kerben, Abspannungen u./o. sonstiger Schäden am Oberflächenfinish des Geräts, außer diese Schäden resultieren aus Material- oder Fertigungsmängeln und werden - sofern nicht anderslautend vereinbart - innerhalb von einer (1) Woche nach Lieferung gemeldet.
- Die Original-Seriennummern des Geräts wurden entfernt, geändert oder sind nicht mehr feststellbar.
- Auswechslung von Glühbirnen, Filtern und sonstigen Verbrauchsmaterialien.
- sämtliche Zusatzausrüstungen und Software, die nicht von Electrolux Professional AB freigegeben oder spezifiziert wurden.

Die Garantie umfasst keine planmäßigen Wartungseingriffe (einschließlich der dafür erforderlichen Teile) oder die Lieferung von Reinigungsmitteln, ausgenommen, dies wurde vor Ort ausdrücklich vereinbart und unterliegt den örtlichen Bestimmungen.

Auf der Electrolux Professional AB Website finden Sie die Liste der autorisierten Kundenservice-Partner.

3 Beschreibung der Geräts

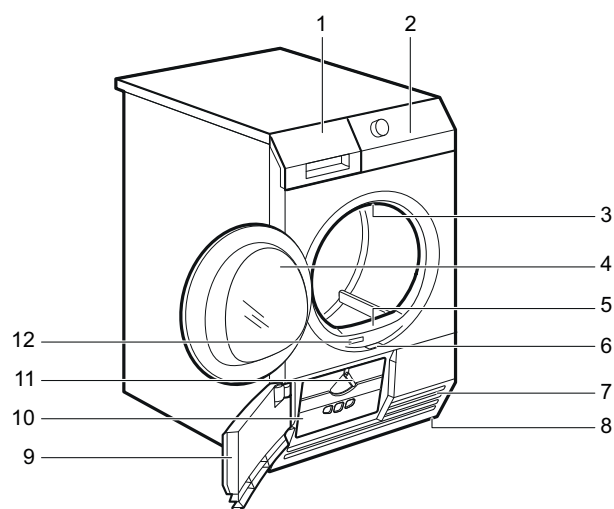

fig.X02242

1	Wasserbehälter
2	Bedienfeld
3	Innenbeleuchtung
4	Gerätetür
5	Flusensieb
6	Taste zum Öffnen der Wärmetauschartür
7	Luftschlitze
8	Schraubfüße
9	Wärmetauschartür
10	Wärmetauscherabdeckung
11	Drehknopf zum Verriegeln der Wärmetauscherabdeckung
12	Typenschild

Die Tür kann auf der gegenüberliegenden Seite angebracht werden, um in bestimmten Fällen das Einfüllen der Wäsche oder die Installation der Maschine zu erleichtern. (Siehe die separate Broschüre.)

4 Bedienfeld

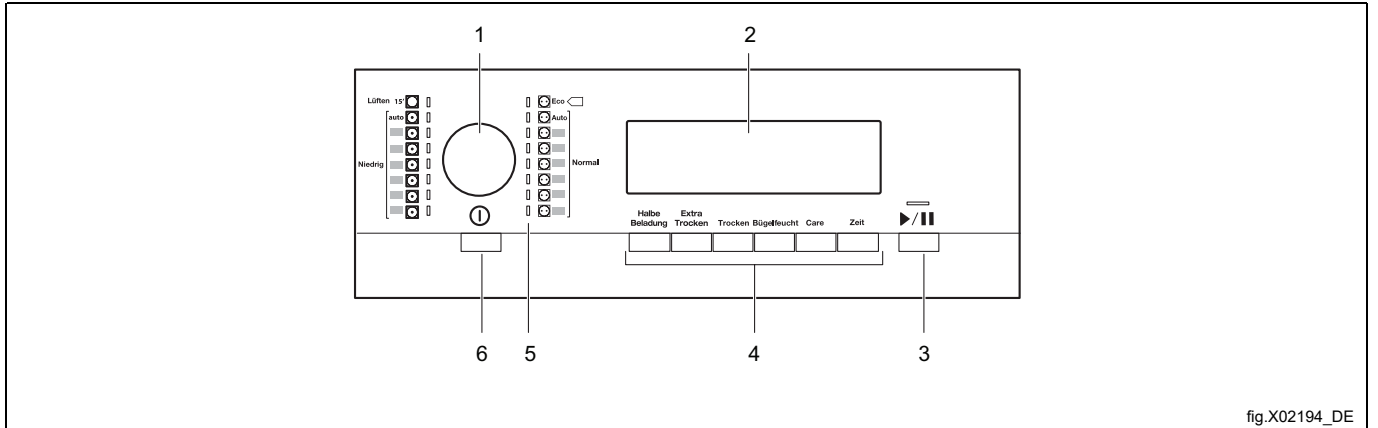

fig.X02194_DE

1	Programmwahlschalter
2	Display
3	Start/Pause Taste
4	Optionstasten
5	Programmanzeigen
6	Ein/Aus -Taste mit Auto-Off-Funktion

4.1 Display

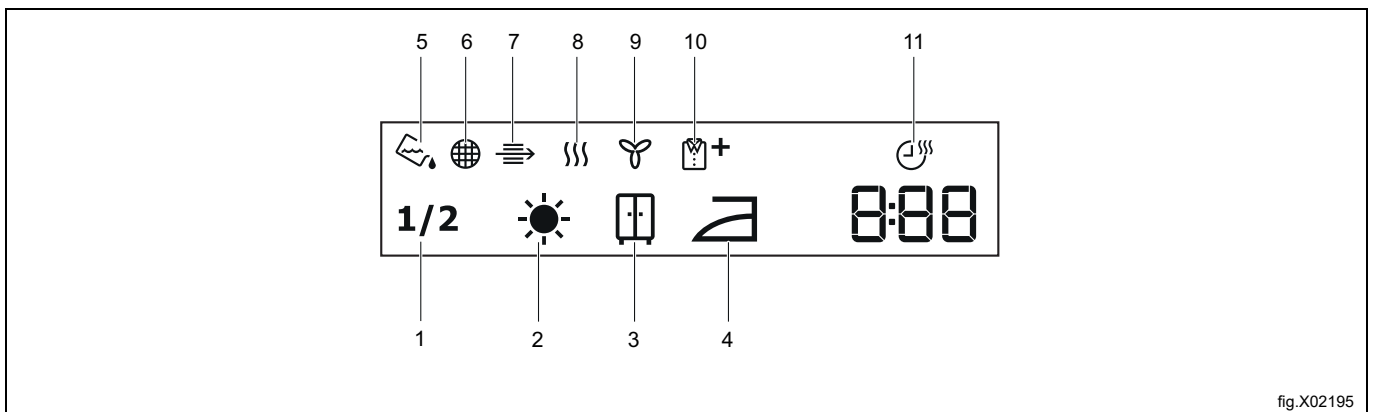

fig.X02195



Symbol auf dem Display	Symbolbeschreibung
1	Halbe Beladung
2	Trockengrad - Extratrocken
3	Trockengrad - Trocken
4	Trockengrad - Bügelfeucht
5	Anzeige: Wasserbehälter leeren
6	Anzeige: Flusensieb reinigen
7	Anzeige: Wärmetauscher prüfen
8	Anzeige: Trockenphase
9	Anzeige: Abkühlphase
10	Anzeige: Knitterschutzphase
11	Die Option „Zeitwahl“ ist eingeschaltet
2 . 00	Anzeige der Programmdauer
1 . 20	Zeitwahl (in Schritten von 5 Minuten)

5 Programme

Es gibt zwei verschiedene Programmarten: Automatikprogramme und Zeitprogramme.

- Automatikprogramme führen eine Restfeuchtekontrolle durch und stoppen, sobald der gewählte Trocknungsgrad erreicht ist.
- Zeitprogramme besitzen keine automatische Restfeuchteüberprüfung und stoppen, sobald die voreingestellte oder gewählte Zeitdauer abgelaufen ist.



Die folgende Tabelle enthält die verfügbaren Programme und eine kurze Programmbeschreibung:

Automatikprogramme		Maximale Beladung*	Beschreibung
	Eco **	8 kg	Dieses Programm eignet sich zum Trocknen von feuchter Baumwollwäsche und ist für diesen Zweck hinsichtlich des Energieverbrauchs das effizienteste Programm. Der Trockengrad ist nicht einstellbar und ist standardmäßig auf „schranktrocken / extra-trocken“ eingestellt. Baumwolle und Frottee - hinsichtlich des Energieverbrauchs am effizientesten. Normale/mittlere Temperatur. Das Programm stoppt, sobald der voreingestellte Trockengrad/die ausgewählte Option erreicht ist. (Extra Trocken, Trocken, Bügelfeucht).
	Normal	8 kg	Baumwolle und Frotteegewebe. Normale/mittlere Temperatur. Das Programm stoppt, sobald der voreingestellte Trockengrad/die ausgewählte Option erreicht ist. (Extra Trocken, Trocken, Bügelfeucht).
	Niedrig	4 kg	Kunstfaser (Beispiele für Kunstfaser-Textilien: Polyester, Polyamid, Polyacryl und Elastan), Viskose, Baumwoll-Mischgewebe und Feinwäsche-Textilien. Niedrige Temperatur. Das Programm stoppt, sobald der voreingestellte Trockengrad/die ausgewählte Option erreicht ist. (Extra Trocken, Trocken, Bügelfeucht).

* Die Angabe des maximalen Gewichts bezieht sich auf trockene Wäsche.

** Dieses Programm ist das Referenzprogramm zur Überprüfung der Einhaltung der britischen Ökodesign- und Energiekennzeichnungsverordnungen, Regelung (EU) 2023/2533 und Regelung 2023/2534/EU. Mit diesem Programm kann Baumwollwäsche von einem anfänglichen Feuchtigkeitsgehalt der Beladung von 60 % bis zu einem Zielfeuchtigkeitsgehalt der Beladung von 0 % getrocknet werden.

** Das  Baumwolle Schranktrocken ECO programme ist das „Standard-Baumwollprogramm“ gemäß EU-Richtlinie Nr. 392/2012. Es eignet sich zum Trocknen von normaler, feuchter Baumwollwäsche und ist hinsichtlich des Energieverbrauchs für das Trocknen feuchter Baumwollwäsche das effizienteste Programm.

Zeitprogramme		Beschreibung
	Normal	Baumwolle und Frottee. Verschiedene Trocknungszeiten können ausgewählt werden. Das Programm stoppt, wenn die Zeit abgelaufen ist.
	Niedrig	Pflegeleichtes (Beispiele synthetischer Textilien: Polyester, Polyamide, Polyacryl und Elastan), Viskose, Baumwollmischgewebe und Feinwäsche. Es können verschiedene Trocknungszeiten ausgewählt werden. Das Programm stoppt, sobald die Zeit abgelaufen ist.
	Lüften	Lüften von Überdecken, Daunebetten und Bettbezügen Das Programm stoppt, wenn die Zeit abgelaufen ist.

6 Optionen

6.1 Halbe Beladung

Verwenden Sie diese Option, wenn Sie nur eine halbe Beladung trocknen.

6.2 Extra Trocken

Mit dieser Option kann die Wäsche stärker getrocknet werden.

6.3 Trocken

Diese Option stellt sicher, dass die Wäsche nach dem Trockengang in den Schrank gelegt werden kann.

6.4 Bügelfeucht

Diese Option stellt sicher, dass die Wäsche nach dem Trockengang bügelfeucht ist.

6.5 Care

Verlängert die Knitterschutzphase (30 Minuten) am Ende des Trockenprogramms auf 90 Minuten. Diese Option schützt die Textilien vor Knitterfalten. Während der Knitterschutzphase kann Wäsche entnommen werden.

6.6 Zeit

Hier können Sie die Trocknungsdauer in Schritten von 5 Minuten erhöhen.

7 Vor der ersten Inbetriebnahme

Die hinteren Transportsicherungen der Trommel werden bei der ersten Einschaltung des Trockners automatisch entfernt. Es ist eventuell ein Geräusch hörbar.

Entriegeln der hinteren Transportsicherungen der Trommel:

1. Schalten Sie das Gerät ein.
2. Stellen Sie ein beliebiges Programm ein.
3. Drücken Sie auf die **Start/Pause** Taste. Die Trommeldrehung startet. Die hinteren Transportsicherungen der Trommel sind deaktiviert.

Führen Sie vor der erstmaligen Inbetriebnahme des Geräts die folgenden Schritte aus:

- Reinigen Sie die Trommel des Wäschetrockners mit einem feuchten Tuch.
- Starten Sie ein 1-Stunden-Programm mit feuchter Wäsche.

Am Anfang des Trockenzyklus (während der ersten 3-5 Min.) kann der Schallpegel geringfügig höher sein. Der Grund dafür ist der Start des Kompressors. Dies ist bei Geräten wie Kühlschränken und Gefriertruhen, die von einem Kompressor angetrieben werden, normal.

8 Täglicher Gebrauch

8.1 Vorbereiten der Wäsche

Hinweis!





Das Beladen der Trommel bis zur für die jeweiligen Programme angegebenen maximalen Kapazität trägt zur Energieeinsparung bei.

Hinweis!

Oft sind die Wäschestücke nach dem Waschzyklus miteinander verknötet und verwickelt. Verknötete oder verwickelte Kleidungsstücke lassen sich nicht effizient trocknen. Damit ein korrekter Luftvolumenstrom und ein gleichmäßiges Trocknen gewährleistet sind, empfiehlt es sich, die Wäschestücke auszuschütteln und einzeln in den Wäschetrockner zu laden.

So sorgen Sie für einen vorschriftsgemäßen Trocknungsvorgang:

- Schließen Sie die Reißverschlüsse.
- Wenn Sie Bettbezüge trocknen, knöpfen Sie diese zu.
- Binden Sie alle losen Gürtel oder Bänder (z. B. von Schürzen) zusammen, bevor Sie ein Programm starten.
- Entfernen Sie alle Gegenstände aus den Taschen.
- Drehen Sie Kleidungsstücke mit Innenfutter aus Baumwolle auf links. Das Baumwollfutter muss nach außen zeigen.
- Stellen Sie stets das für den Wäschetyp geeignete Programm ein.
- Legen Sie keine hellen und dunklen Farben zusammen in das Gerät.
- Verwenden Sie geeignete Programme für Baumwolltextilien, Jersey und Strickwaren, um das Einlaufen zu verringern.
- Halten Sie die maximale Beladung ein, die im Kapitel „Programme“ angegeben ist oder auf dem Display angezeigt wird.
- Trocknen Sie nur Wäsche, die für das Trommeltrocknen geeignet ist. Beachten Sie das Pflegeetikett der Textilien.
- Trocknen Sie große und kleine Wäschestücke nicht zusammen. Kleine Wäschestücke können sich in den großen Wäschestücken verfangen und bleiben dann feucht.
- Schütteln Sie große Kleidungsstücke und Textilien aus, bevor Sie sie in den Trommeltrockner legen. Damit vermeiden Sie feuchte Stellen an den Textilien nach dem Trocknen.

Pflegeetikett	Beschreibung
	Kann im Trockner getrocknet werden.
	Kann auch bei höheren Temperaturen im Trockner getrocknet werden.
	Kann nur bei niedriger Temperatur im Trockner getrocknet werden.
	Kann nicht im Trockner getrocknet werden

8.2 Beladen der Wäschereimaschine



Vorsicht



Achten Sie darauf, dass keine Wäschestücke zwischen Gerätetür und Gummidichtung eingeklemmt werden.

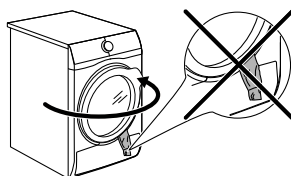

fig.X03358

1. Ziehen Sie zum Öffnen an der Gerätetür.
2. Legen Sie die Wäschestücke jeweils einzeln in das Gerät.
3. Schließen Sie die Gerätetür.

8.3 Einschalten des Geräts

So schalten Sie das Gerät ein:

- Drücken Sie die **Ein/Aus**-Taste. Wenn das Gerät eingeschaltet ist, erscheinen auf dem Display einige Anzeigen.

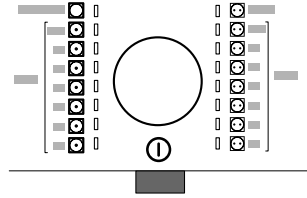

fig.X03359

8.4 Auto-Off-Funktion

Um den Energieverbrauch zu senken, wird das Gerät in folgenden Fällen über die **Auto Off**-Funktion automatisch ausgeschaltet:

- Wenn die **Start/Pause**-Taste nicht innerhalb von 5 Minuten gedrückt wird.
- 5 Minuten nach Programmende.

Drücken Sie die **Ein/Aus**-Taste. Wenn das Gerät eingeschaltet ist, erscheinen auf dem Display einige Anzeigen.

8.5 Einstellen eines Programms

Stellen Sie das Programm mit dem Programmwahlschalter ein. Das Display zeigt die Restlaufzeit bis zum Programmende an.

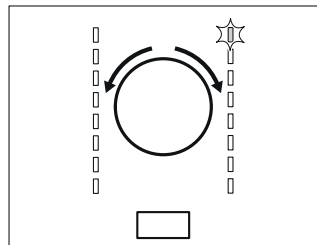

fig.X02213

8.6 Optionen

Sie können zusammen mit dem Programm eine oder mehrere Optionen wählen.

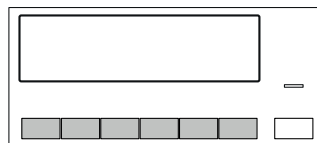

fig.X02214

Um eine Option zu aktivieren oder zu deaktivieren, tippen Sie auf die entsprechende Taste oder Tastenkombination. Das zugehörige Symbol erscheint dann auf dem Display oder es leuchtet die Anzeigeleuchte über der betreffenden Taste.

8.7 Starten eines Programms

So starten Sie das Programm:

- Drücken Sie die **Start/Pause**-Taste.
- Das Gerät startet und die Anzeigeleuchte über der Taste hört auf zu blinken und leuchtet permanent.

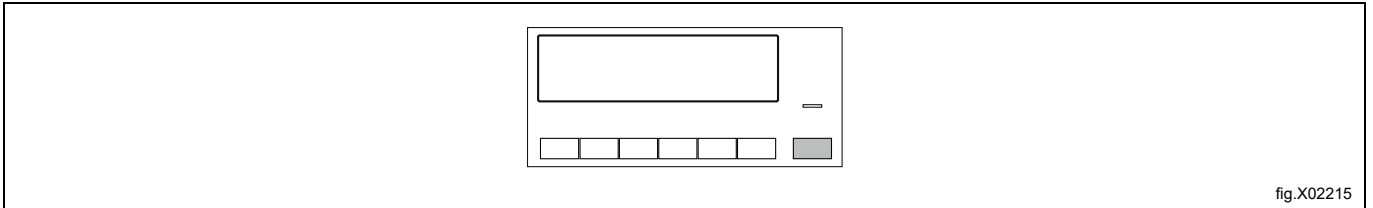

fig.X02215

8.8 Programmänderung

So ändern Sie ein Programm:

1. Drücken Sie die Taste **Ein/Aus**, um das Gerät auszuschalten.
2. Drücken Sie die Taste **Ein/Aus** erneut, um das Gerät einzuschalten.
3. Wählen Sie ein neues Programm.

8.9 Programmende

Reinigen Sie nach jedem Trockenprogramm das Sieb und leeren Sie den Wasserbehälter.

Nach Abschluss des Trockenprogramms blinkt das Symbol  auf dem Display und es ertönt 1 Minute lang ein Hinweiston.

Wenn Sie das Gerät nicht ausschalten, beginnt die Knitterschutzphase. Während dieser Phase kann Wäsche entnommen werden.

So entnehmen Sie die Wäsche:

1. Drücken Sie 2 Sekunden lang die Taste **Ein/Aus**, um das Gerät auszuschalten.
2. Öffnen Sie die Gerätetür.
3. Entnehmen Sie die Wäsche.
4. Schließen Sie die Gerätetür.

9 Tipps und Tricks

9.1 Umweltschutzhinweise

Hinweis!

Das Beladen der Trommel bis zur für die jeweiligen Programme angegebenen maximalen Kapazität trägt zur Energieeinsparung bei.

- Schleudern Sie die Wäsche vor dem Trocknen gut.
- Halten Sie sich an die in der Programmtabelle angegebenen Füllmengen.
- Reinigen Sie nach jedem Trockenprogramm das Flusensieb.
- Benutzen Sie keinen Weichspüler für Wäsche, die Sie anschließend in den Trockner geben. Im Wäschetrockner wird die Wäsche automatisch weich.
- Das Wasser aus dem Wasserbehälter kann zum Bügeln der Kleidungsstücke verwendet werden. Sie müssen das Wasser vorher filtern, um darin verbliebene Textilfasern zu entfernen (ein einfacher Kaffeefilter genügt dazu).
- Halten Sie die Lüftungsschlitze unten am Gerät stets frei.
- Achten Sie darauf, dass am Installationsort des Geräts eine gute Luftzirkulation herrscht.

9.2 Einstellen des Restfeuchtegrads der Wäsche

So ändern Sie den voreingestellten Restfeuchtegrad der Wäsche:

1. Schalten Sie das Gerät ein.
2. Warten Sie etwa 8 Sekunden lang.
3. Wählen Sie eines der verfügbaren Programme.
4. Drücken Sie gleichzeitig die Tasten Halbe Beladung und Trocken und halten Sie sie gedrückt.

Eines der folgenden Symbole wird auf dem Display angezeigt:

 - maximaler Trockengrad

 - stärkerer Trockengrad

 - normaler Trockengrad

5. Drücken Sie wiederholt die **Start/Pause**-Taste, bis der gewünschte Trockengrad eingestellt ist.
6. Um die Einstellung zu speichern, drücken Sie ca. 2 Sekunden lang gleichzeitig die Tasten Halbe Beladung und Trocken.



9.3 Ausschalten der Behälteranzeige

Die Anzeige des Wasserbehälters ist werkseitig aktiviert. Sie leuchtet am Ende des Trockenprogramms oder während des Programms, wenn der Wasserbehälter voll ist. Wenn der Bausatz zur Ableitung des Kondenswassers installiert ist, wird das Wasser automatisch abgepumpt und die Anzeige kann dauerhaft ausgeschaltet werden.

So schalten Sie die Anzeige aus:

1. Schalten Sie das Gerät ein.
2. Warten Sie etwa 8 Sekunden lang.
3. Wählen Sie eines der verfügbaren Programme.
4. Drücken Sie gleichzeitig die Tasten Halbe Beladung und Bügelfeucht und halten Sie sie gedrückt.

Es ist eine von zwei Konfigurationen möglich:



- Die Behälteranzeige leuchtet und das Symbol  erscheint - die Anzeige des Wasserbehälters ist permanent aktiviert.
- Die Behälteranzeige leuchtet nicht und das Symbol  erscheint - die Anzeige des Wasserbehälters ist permanent ausgeschaltet.

10 Reinigung und Pflege

10.1 Regelmäßiger Reinigungsplan

Eine regelmäßige Reinigung hilft, die Lebensdauer Ihres Geräts zu verlängern.

Empfohlener regelmäßiger Reinigungsplan:

Reinigung des Filters	Wenn die Kontrollleuchte  blinkt
Entleeren des Wasserbehälters	Wenn die Kontrollleuchte  blinkt
Reinigung des Verflüssigers	Wenn die Kontrollleuchte  blinkt
Reinigung der Trommel	Alle zwei Monate
Reinigung von Bedienfeld und Gehäuse	Alle zwei Monate
Reinigung der Lüftungsschlitze	Alle zwei Monate

Ziehen Sie den Stecker aus der Steckdose, wenn das Gerät für längere Zeit außer Betrieb genommen werden soll.

10.2 Entfernen von Fremdkörpern

Vergewissern Sie sich, dass alle Taschen entleert und alle losen Elemente zusammengebunden sind, bevor Sie den Trocknungszyklus starten.

Entfernen Sie alle Fremdkörper, die Sie nach dem Trocknungszyklus evtl. in der Trommel finden (z. B. Metallklammern, Knöpfe, Münzen usw.).

10.3 Reinigen des Filters

Am Ende jedes Programms leuchtet das Symbol  **Flusensieb** auf dem Display und Sie müssen das Flusensieb reinigen.

Das Flusensieb hält während des Trockenprogramms Flusen zurück.

Um eine optimale Trocknungsleistung zu erzielen, müssen Sie den Filter regelmäßig reinigen.

Ein verstopfter Filter verursacht einen längeren Trocknungszyklus und damit einen Anstieg des Energieverbrauchs. Reinigen Sie den Filter von Hand. Verwenden Sie bei Bedarf einen Staubsauger.



Vorsicht



Bei der Reinigung der Filter sollten die Flusen in den Mülleimer geworfen und nicht durch den Abfluss gespült werden, um die Verbreitung von Mikroplastik im Abwassersystem zu vermeiden.

So reinigen Sie das Flusensieb:

1. Öffnen Sie die Tür. Ziehen Sie das Sieb nach oben heraus.

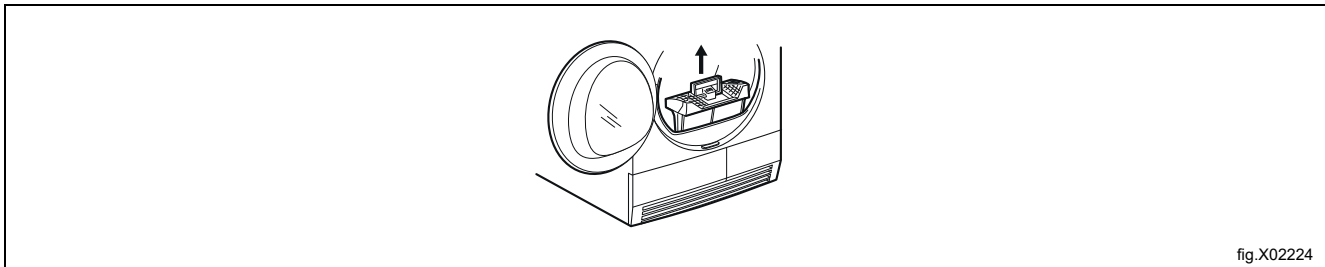

fig.X02224

2. Drücken Sie gegen den Haken, um das Flusensieb zu öffnen.

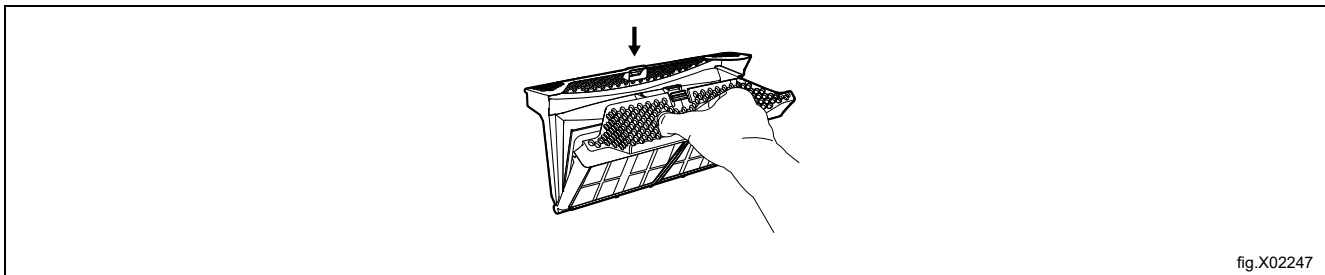

fig.X02247

3. Sammeln Sie die Flusen mit der Hand von der Innenfläche des Siebs ab. Werfen Sie die Flusen in den Mülleimer.

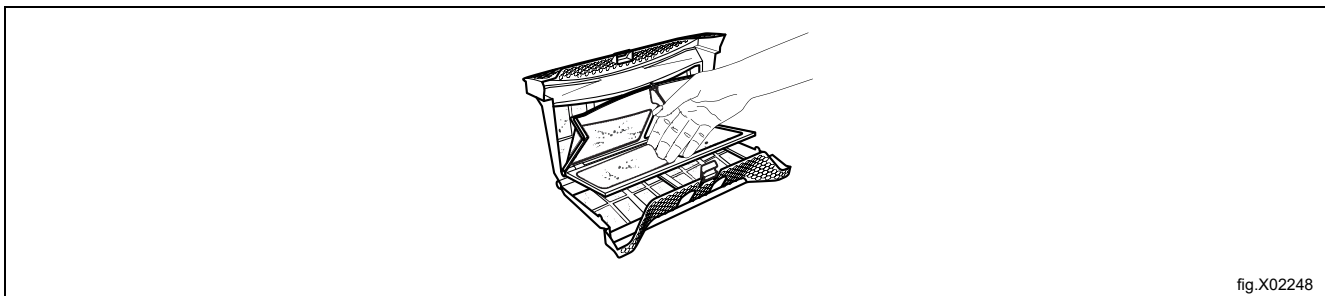
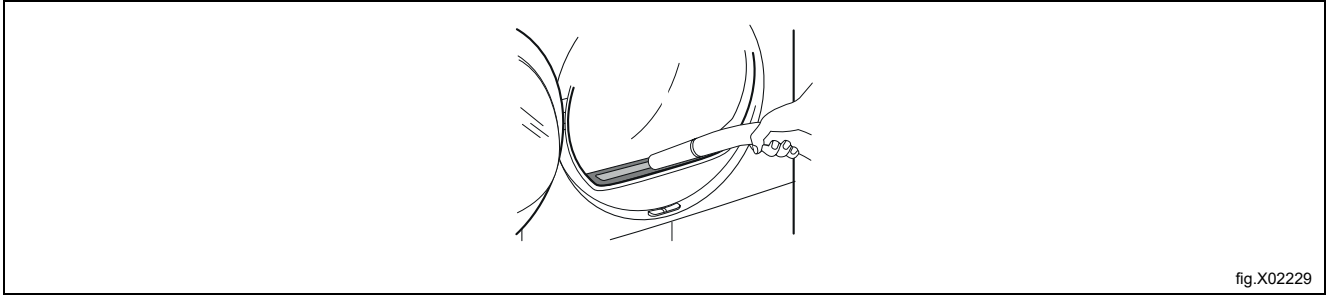

fig.X02248

4. Bei Bedarf können Sie das Flusensieb mit einem Staubsauger reinigen. Schließen Sie das Flusensieb.
5. Entfernen Sie bei Bedarf Flusen aus der Siebaufnahme und von der Dichtung. Sie können dazu einen Staubsauger verwenden. Setzen Sie das Sieb wieder in seine Aufnahme ein.



10.4 Leeren des Wasserbehälters

Der Kondensatbehälter muss nach jedem Trockenprogramm entleert werden.

Wenn der Kondensatbehälter voll ist, bricht das Programm automatisch ab.

Das Symbol , **Behälter** erscheint auf dem Display und Sie müssen den Wasserbehälter entleeren. So entleeren Sie den Wasserbehälter:

1. Ziehen Sie den Wasserbehälter heraus und halten Sie ihn waagrecht.

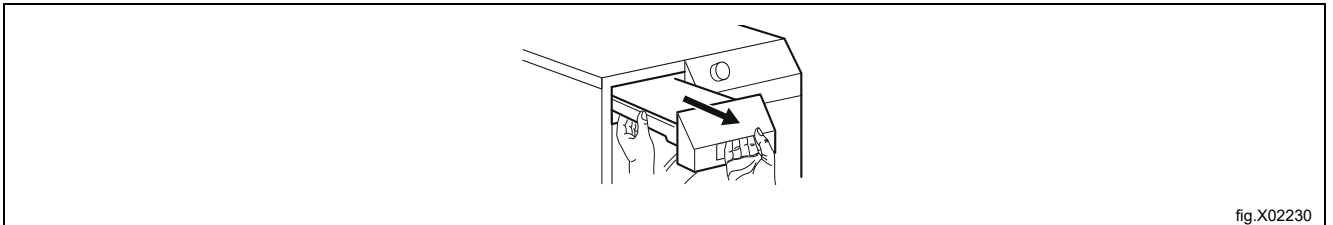

2. Ziehen Sie den Kunststoffanschluss heraus und entleeren Sie das Wasser in ein Waschbecken.

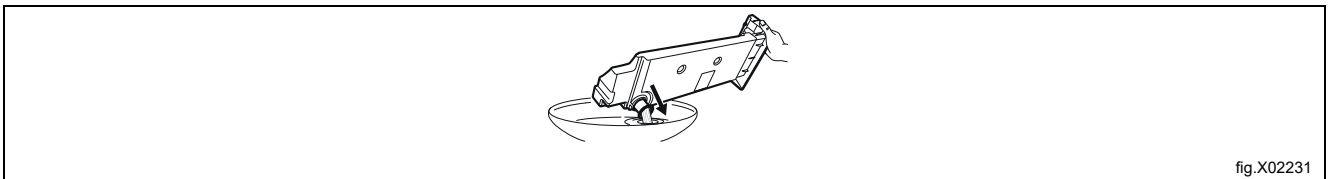

3. Drücken Sie den Kunststoffanschluss hinein und schieben Sie den Behälter wieder ein.
4. Drücken Sie die Start/Pause-Taste **Start/Pause**, um das Programm fortzusetzen.

10.5 Reinigen des Kondensators

Wenn das Symbol  **Kondensator** auf dem Display blinkt, müssen Sie den Kondensator und sein Einbaufach untersuchen. Säubern Sie die Komponente, falls sie verschmutzt ist.



Warnung



Berühren Sie die Metalloberfläche nicht mit bloßen Händen. Verletzungsgefahr. Tragen Sie Schutzhandschuhe. Gehen Sie bei der Reinigung sorgfältig vor, um Schäden an der Metalloberfläche zu vermeiden.

So untersuchen Sie die Komponente:

1. Öffnen Sie die Tür. Ziehen Sie das Sieb nach oben heraus.

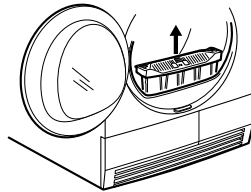

fig.X02249

2. Schieben Sie den Entriegelungsknopf am unteren Türtrand zur Seite, und öffnen Sie die Kondensatortür.

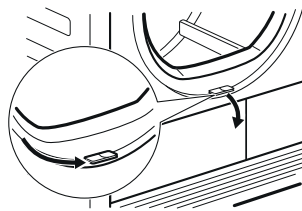

fig.X02233

3. Drehen Sie den Hebel, um die Kondensatorabdeckung zu entriegeln.

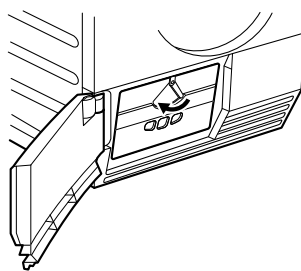

fig.X02250

4. Lassen Sie die Kondensatorabdeckung herunter.

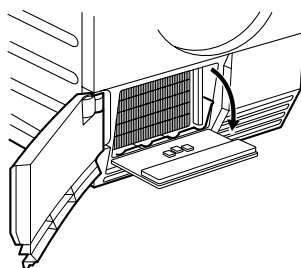

fig.X02251

5. Entfernen Sie bei Bedarf die Flusen vom Wärmetauscher und aus dem Einbaufach. Sie können dazu ein nasses Tuch u./o. einen Staubsauger mit einem Bürstenvorsatz verwenden.

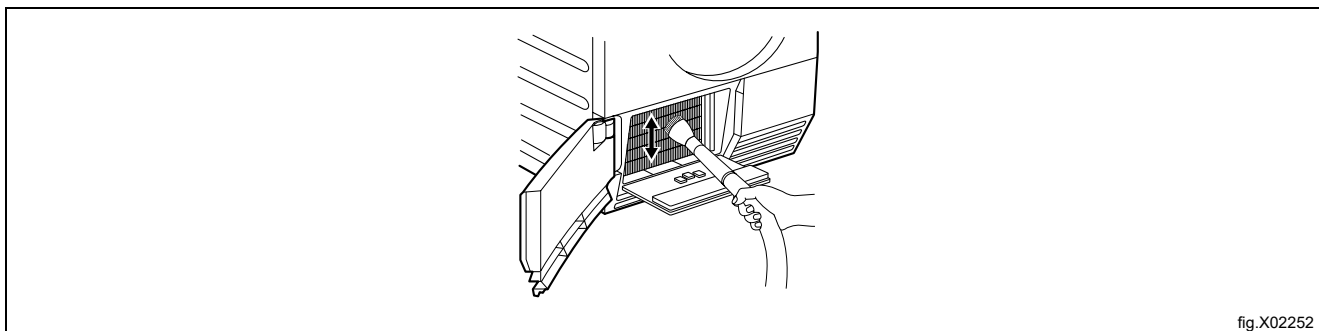

fig.X02252

6. Schließen Sie die Wärmetauscherabdeckung wieder.
7. Drehen Sie den Hebel, bis er einrastet.
8. Setzen Sie das Flusensieb wieder ein.

10.6 Reinigung des Feuchtesensors



Vorsicht



Gefahr von Schäden am Sensor. Reinigen Sie den Sensor nicht mit abrasiven Materialien oder Stahlwolle.

Für beste Trocknungsergebnisse ist das Gerät mit einem Feuchtesensor aus Metall ausgestattet. Er ist an der Innenseite der Tür angeordnet.

Nach längerer Benutzung kann die Oberfläche des Sensors verschmutzen, was die Trocknungsleistung verringert.

Wir empfehlen, den Sensor mindestens 3 oder 4 Mal pro Jahr oder wenn eine Abnahme der Trocknungsleistung festgestellt wird, zu reinigen.

Zur Reinigung können Sie die härtere Seite eines Spülschwämmchens und etwas Essig oder Geschirrspülmittel verwenden.

So reinigen Sie den Sensor:

- Die Beladetür öffnen.
- Wischen Sie die Metalloberfläche des Feuchtesensors mehrere Male ab.

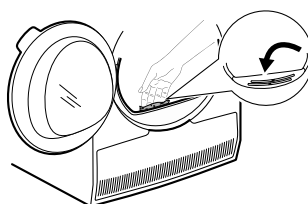

fig.X03361

10.7 Reinigung der Trommel



Warnung



Ziehen Sie vor der Reinigung des Geräts den Netzstecker aus der Steckdose.

Verwenden Sie zur Reinigung von Trommelinnenflächen und Wäscheabweiser einen handelsüblichen neutralen Reiniger. Trocknen Sie die gereinigten Flächen mit einem weichen Tuch.



Vorsicht



Verwenden Sie keine Scheuermittel oder Metallschwämmchen zum Reinigen der Trommel.

10.8 Reinigen von Bedienfeld und Gehäuse

Verwenden Sie zur Reinigung von Bedienfeld und Gehäuse einen handelsüblichen neutralen Reiniger.

Verwenden Sie zur Reinigung ein feuchtes Tuch. Trocknen Sie die gereinigten Flächen mit einem weichen Tuch.

**Vorsicht**

Verwenden Sie keine Möbelreiniger oder Reinigungsmittel, die eine Korrosion des Geräts verursachen können.

10.9 Reinigen der Lüftungsschlitze

Benutzen Sie einen Staubsauger, um Flusen aus den Lüftungsschlitzen zu entfernen.

11 Fehlersuche

Problem*	Mögliche Ursache	Abhilfe
Der Wäschetrockner funktioniert nicht.	Der Wäschetrockner ist nicht an die Stromversorgung angeschlossen.	Stecken Sie den Netzstecker in die Steckdose. Kontrollieren Sie die Sicherung der Hausinstallation.
	Die Einfülltür ist offen.	Schließen Sie die Einfülltür.
	Die EIN/AUS-Taste wurde nicht gedrückt.	Drücken Sie die EIN/AUS-Taste.
	Die Start/Pause -Taste wurde nicht gedrückt.	Drücken Sie die Start/Pause -Taste.
	Das Gerät ist im Standby-Modus.	Drücken Sie die EIN/AUS-Taste.
	Das Flusensieb fehlt oder befindet sich nicht in der richtigen Position.	Setzen Sie den Filter in die korrekte Einbauposition ein.
	Der Fehlercode E10 wird auf dem Display angezeigt - das Flusensieb ist verstopft.	Reinigen Sie das Flusensieb.**
Nicht zufriedenstellendes Trocknungsergebnis.	Der Fehlercode E59 wird auf dem Display angezeigt - der Trockner ist überladen.	Nehmen Sie einen Teil der Wäsche aus dem Trockner. Beachten Sie die maximale Beladungsmenge.
	Es wurde ein falsches Programm eingestellt.	Wählen Sie das passende Programm.
	Der Fehlercode EF0 wird auf dem Display angezeigt - das Flusensieb ist ungewöhnlich stark verschmutzt.	Reinigen Sie das Flusensieb.**
	Das Flusensieb ist verstopft.	Reinigen Sie das Flusensieb.**
	Die Beladung des Geräts ist zu hoch.	Beachten Sie die maximale Beladungsmenge.
	Das Lüftungsgitter ist verstopft.	Reinigen Sie das Lüftungsgitter am Boden des Geräts.
	Schmutz auf dem Feuchtigkeitssensor in der Trommel.	Reinigen Sie die vordere Fläche der Trommel.
	Falscher Restfeuchtigkeitsgrad der Wäsche.	Stellen Sie den Restfeuchtigkeitsgrad der Wäsche ein.****
Der Wärmetauscher ist verstopft.	Den Wärmetauscher reinigen.**	
Die Einfülltür schließt nicht.	Das Flusensieb ist nicht verriegelt.	Setzen Sie den Filter in die korrekte Einbauposition ein.
	Die Wäsche ist zwischen der Tür und der Dichtung eingeklemmt.	Laden Sie die Wäsche richtig in die Trommel.
Err (Fehler) auf dem Display.	Sie haben nach dem Programmstart versucht, das Programm oder die Option zu ändern..	Schalten Sie den Wäschetrockner aus und wieder ein. Wählen Sie ein neues Programm.
	Die Option, die Sie einschalten möchten, lässt sich nicht mit dem ausgewählten Programm kombinieren.	Schalten Sie den Wäschetrockner aus und wieder ein. Wählen Sie ein neues Programm.
Die Trommelbeleuchtung funktioniert nicht.	Die Trommellampe ist defekt.	Kontaktieren Sie den Kundendienst und lassen Sie die Trommellampe austauschen.
Ungewöhnlicher Zeitablauf auf dem Display.	Die Endzeit wird unter Berücksichtigung der Menge und des Feuchtgrades der Wäsche errechnet.	Dieser Vorgang erfolgt automatisch; es handelt sich nicht um eine Gerätestörung.
Das Programm bleibt stehen.	Der Wasserbehälter ist voll.	Leeren Sie den Wasserbehälter und drücken Sie dann die Start/Pause -Taste.**
Das Trockenprogramm ist zu kurz.	Es befindet sich nicht genügend Wäsche in der Trommel.	Wählen Sie das Zeitprogramm. Die Zeitdauer ist entsprechend der Wäschemenge einzustellen. Wir empfehlen zum Trocknen eines einzelnen Wäschestücks oder einer kleinen Wäschemenge eine kurze Zeit einzustellen.
	Die Wäsche ist zu trocken.	Wählen Sie das Zeitprogramm mit einer längeren Dauer.
Das Trockenprogramm ist zu lang.*****	Der Fehlercode EF0 wird auf dem Display angezeigt - das Flusensieb ist ungewöhnlich stark verschmutzt.	Reinigen Sie das Flusensieb.**
	Das Flusensieb ist verstopft.	Reinigen Sie das Flusensieb.**
	Die Beladung des Geräts ist zu hoch.	Beachten Sie die maximale Beladungsmenge.
	Die Wäsche wurde nicht genug geschleudert.	Schleudern Sie die Wäsche richtig.
	Raumtemperatur zu niedrig oder zu hoch - dies ist keine Funktionsstörung des Geräts.	Sicherstellen, dass die Raumtemperatur höher als +5 °C und niedriger als +35 °C ist. Die optimale Raumtemperatur für beste Trocknungsergebnisse liegt im Bereich von 19 - 24 °C.

* Wenn eine Fehlermeldung auf dem Display angezeigt wird (z. B. **E51**): Schalten Sie den Wäschetrockner aus und wieder ein.

Wählen Sie ein neues Programm. Drücken Sie die **Start/Pause**-Taste. Funktioniert das Gerät weiterhin nicht? - Wenden Sie sich an den Kundendienst unter Angabe des Fehlercodes.

** Siehe das Kapitel: „Reinigung und Pflege“.

*** Beachten Sie die Programmbeschreibung - siehe das Kapitel: „Programme“.

**** Siehe das Kapitel: „Tipps und Tricks“.

***** **Hinweis! Nach maximal 5 Stunden endet der Trockenzyklus automatisch.**

12 Technische Daten

Höhe x Breite x Tiefe	850 x 596 x 648 cm
Max. Tiefe mit geöffneter Gerätetür	1072 mm
Max. Breite mit geöffneter Gerätetür	928 mm
Verstellbare Höhe	850 mm (+ 15 mm - FußEinstellung)
Trommelvolumen	118 l
Maximale Beladung	8,0 kg
Spannung	230 V
Frequenz	50 Hz
Schalldruckpegel	66 dB
Erforderliche Sicherung	5 A
Gesamt-Leistungsaufnahme	900 W
Art des Gebrauchs	Haushalt
Zulässige Umgebungstemperatur	+5 °C bis +35 °C
Der Schutz gegen das Eindringen von Feststoffen und Feuchtigkeit wird durch das Schutzgehäuse gewährleistet, nur die Niederspannungsausrüstung ist nicht gegen Feuchtigkeit geschützt.	IPX4
Dieses Gerät enthält fluorierte Treibhausgase in einem hermetisch verschlossenen System.	
Kältemittelbezeichnung	R290
Gewicht	0,140 kg

13 Entsorgen des Geräts am Ende der Lebenszeit

Ihre Pflichten als Endnutzer

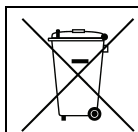

Dieses Elektro- bzw. Elektronikgerät ist mit einer durchgestrichenen Abfalltonne auf Rädern gekennzeichnet. Das Gerät darf deshalb nur getrennt vom unsortierten Siedlungsabfall gesammelt und zu-rückgenommen werden, es darf also nicht in den Hausmüll gegeben werden. Das Gerät kann z. B. bei einer kommunalen Sammelstelle oder ggf. bei einem Vertreter (siehe zu deren Rücknahmepflichten in Deutschland unten) abgegeben werden.

Das gilt auch für alle Bauteile, Unterbaugruppen und Verbrauchsmaterialien des zu entsorgenden Altgeräts.

Bevor das Altgerät entsorgt werden darf, müssen alle Altbatterien und Altakkumulatoren vom Altgerät getrennt werden, die nicht vom Altgerät umschlossen sind. Das gleiche gilt für Lampen, die zerstörungsfrei aus dem Altgerät entnommen werden können. Der Endnutzer ist zudem selbst dafür verantwortlich, personenbezogene Daten auf dem Altgerät zu löschen.

Hinweise zum Recycling

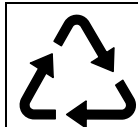

Helfen Sie mit, alle Materialien zu recyceln, die mit diesem Symbol gekennzeichnet sind. Entsorgen Sie solche Materialien, insbesondere Verpackungen, nicht im Hausmüll sondern über die bereitgestellten Recyclingbehälter oder die entsprechenden örtlichen Sammelsysteme.

Recyceln Sie zum Umwelt- und Gesundheitsschutz elektrische und elektronische Geräte.

Rücknahmepflichten der Vertreter

Wer auf mindestens 400 m² Verkaufsfläche Elektro- und Elektronikgeräte vertreibt oder sonst geschäftlich an Endnutzer abgibt, ist verpflichtet, bei Abgabe eines neuen Geräts ein Altgerät des Endnutzers der gleichen Geräteart, das im Wesentlichen die gleichen Funktionen wie das neue Gerät erfüllt, am Ort der Abgabe oder in unmittelbarer Nähe hierzu unentgeltlich zurückzunehmen. Das gilt auch für Vertreter von Lebensmitteln mit einer Gesamtverkaufsfläche von mindestens 800 m², die mehrmals im Kalenderjahr oder dauerhaft Elektro- und Elektronikgeräte anbieten und auf dem Markt bereitstellen. Solche Vertreter müssen zudem auf Verlangen des Endnutzers Altgeräte, die in keiner äußeren Abmessung größer als 25 cm sind (kleine Elektrogeräte), im Einzelhandelsgeschäft oder in unmittelbarer Nähe hierzu unentgeltlich zurückzunehmen; die Rücknahme darf in diesem Fall nicht an den Kauf eines Elektro- oder Elektronikgerätes geknüpft, kann aber auf drei Altgeräte pro Geräteart beschränkt werden.

Ort der Abgabe ist auch der private Haushalt, wenn das neue Elektro- oder Elektronikgerät dorthin geliefert wird; in diesem Fall ist die Abholung des Altgerätes für den Endnutzer kostenlos.

Die vorstehenden Pflichten gelten auch für den Vertrieb unter Verwendung von Fernkommunikationsmitteln, wenn die Vertreter Lager- und Versandflächen für Elektro- und Elektronikgeräte bzw. Gesamtlager- und -versandflächen für Lebensmittel vorhalten, die den oben genannten Verkaufsflächen entsprechen. Die unentgeltliche Abholung von Elektro- und Elektronikgeräten ist dann aber auf Wärmeüberträger (z. B. Kühlschrank), Bildschirme, Monitore und Geräte, die Bildschirme mit einer Oberfläche von mehr als 100 cm² enthalten, und Geräte beschränkt, bei denen mindestens eine der äußeren Abmessungen mehr als 50 cm beträgt. Für alle übrigen Elektro- und Elektronikgeräte muss der Vertreter geeignete Rückgabemöglichkeiten in zumutbarer Entfernung zum jeweiligen Endnutzer gewährleisten; das gilt auch für kleine Elektrogeräte (s.o.), die der Endnutzer zurückgeben will, ohne ein neues Gerät zu kaufen.



Electrolux Professional AB
341 80 Ljungby, Sweden
www.electroluxprofessional.com